

EQUIPEMENTS DE PRETRAITEMENT ET LEURS ACCESSOIRES

Les dégrilleurs à câble et à chaîne

Type DCV (vertical à câble)

Filtration d'eaux résiduaires urbaines et industrielles, protection postes de pompage, prises d'eau...

- ✓ Dégrillage alternatif
- ✓ Entrefer : 10 à 80 mm
- ✓ Hauteur de rejet : jusqu'à 17 000 mm
- ✓ Hauteur de canal : 1 000 à 16 000 mm
- ✓ Largeur de canal : 450 à 1 500 mm (ou plusieurs appareils accolés)
- ✓ Débit : jusqu'à 8 000 m³/h suivant entrefer
- ✓ Encombrement réduit
- ✓ Entretien minimum
- ✓ Fonctionnement automatique
- ✓ Matériau : INOX 304L ou INOX 316L

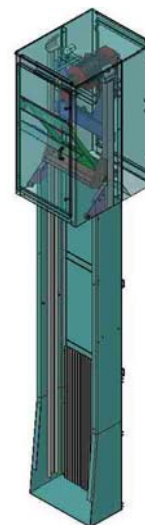

Type DCI (incliné à chaîne)

Filtration d'eaux résiduaires urbaines et industrielles, protection des prises d'eau

- ✓ Autonettoyant
- ✓ Entrefer : 0,5 à 50 mm (grille à barreaux, tôle perforée, slots, etc...)
- ✓ Hauteur de rejet : jusqu'à 9 780 mm
- ✓ Largeur de canal : 450 à 2 000 mm
- ✓ Débit jusqu'à 3 500 m³/h
- ✓ Entretien facile
- ✓ Fonctionnement automatique
- ✓ Insensible aux graisses et au sable
- ✓ Matériau : INOX 304L ou INOX 316L

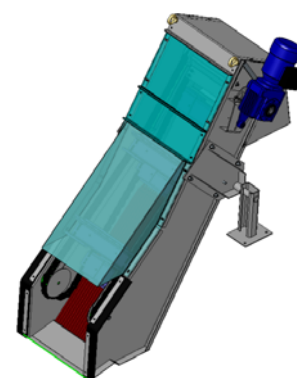

Type DCI B

Dégrillage des eaux résiduaires urbaines et industrielles, pré-traitement des graisses et des matières de vidange. Deux modèles disponibles :

- ✓ Entrefer : 0,5 à 50 mm
- ✓ Hauteur de décharge : 1 750 mm
- ✓ Largeur interne : 530 à 930 mm
- ✓ Entretien facile
- ✓ Fonctionnement automatique
- ✓ Insensible aux graisses et au sable
- ✓ Matériau : INOX 304L ou INOX 316L

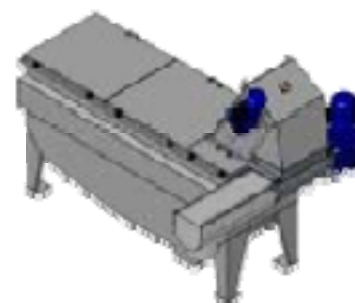

Les tamis rotatifs

TAMIS ROTATIF + VIS COMPACTEUSE

- ✓ Alimentation externe
- ✓ Ouverture du tamis : 0,25 à 4 mm
- ✓ Diamètre du tambour : 631 mm
- ✓ Longueur du tambour : 600, 1 000, 1 500 ou 2 000 mm
- ✓ Jusqu'à 800 m³/h
- ✓ Matériau : INOX 304L ou INOX 316L

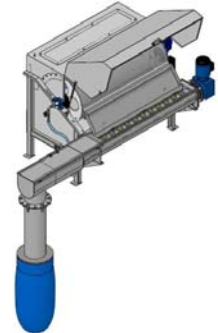

Les classificateurs à sable

CLASSIFICATEUR A SABLE

Séparation des sables et sédiments contenus dans les eaux résiduaires urbaines et industrielles.

- ✓ Débit traité : jusqu'à 126 m³/h
- ✓ Séparation à partir de 200 µm
- ✓ Rendement de séparation jusqu'à 95 %
- ✓ Construction en INOX 304L ou en INOX 316L

- En option :
- ✓ Hydrocyclone

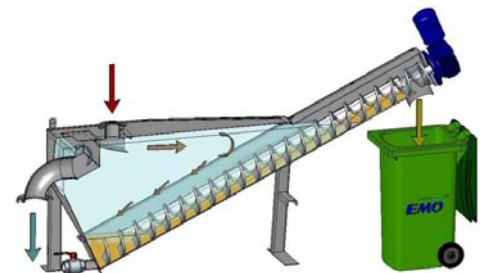

Les vis convoyeuses et compacteuses

VIS CONVOYEUSE ET COMPACTEUSE

Convoyage et compactage des refus de dégrillage ou de tamisage et des sables.

- ✓ Longueur adaptable suivant besoins
- ✓ Construction en INOX 304L ou en INOX 316L
- ✓ Rampe de lavage de la cellule de compactage

VIS COMPACTEUSE

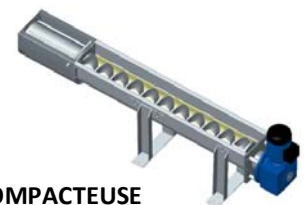

VIS CONVOYEUSE

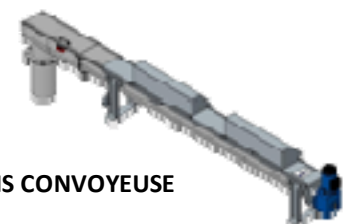

Gamme MEVA : les dégrilleurs fins type « escalier »

ROTOSCREEN

Dégrillage en entrée de station d'épuration urbaine et industrielle (industrie agroalimentaire, industrie papetière, abattoirs et tanneries).

- ✓ Dégrilleur escalier auto-nettoyant
- ✓ Conception robuste
- ✓ Mécanisme anti-blocage
- ✓ Débit : jusqu'à 10 800 m³/h
- ✓ Entrefer : 2 à 6 mm
- ✓ Hauteur de rejet : 1 030 à 4 700 mm
- ✓ Largeur de canal : 400 à 1 900 mm



MONOSCREEN

Dégrillage en entrée de station d'épuration urbaine et industrielle (industrie agroalimentaire, industrie papetière, abattoirs et tanneries).

- ✓ Dégrilleur escalier auto-nettoyant
- ✓ Conception robuste
- ✓ Dispositif anti-blocage
- ✓ Débit jusqu'à 7 200 m³/h
- ✓ Entrefer : 1 à 6 mm
- ✓ Hauteur de rejet : 640 à 3 800 mm
- ✓ Largeur de canal : 400 à 1 900 mm
- ✓ Matériau : INOX 304L ou INOX 316L



STATION DE TRAITEMENT EN CAISSON

Station complète (réception, dégrillage – Rotoscreen ou Monoscreen au choix, et compactage des refus). Pré-traitement des effluents urbain et industriels, pré-traitement des graisses et des matières de vidange.

- ✓ Dégrilleur escalier auto-nettoyant
- ✓ Conception robuste
- ✓ Dispositif anti-blocage
- ✓ Débit jusqu'à 200 m³/h
- ✓ Entrefer : 0,5 à 6 mm
- ✓ Matériau : INOX 304L ou INOX 316L
- ✓ Piège à sable ou piège à cailloux (option)



Gamme MEVA : les laveurs de sables

SWA

Permet l'obtention d'un déchet inerte, ne dégageant donc pas d'odeurs, et moins cher à traiter.

- ✓ Débit entrant : jusqu'à 126 m³/h
- ✓ Débit sable sortant : jusqu'à 1,5 m³/h
- ✓ Matière en sortie contenant entre 3 et 5% de matière organique
- ✓ Matériau : INOX 304L ou INOX 316L

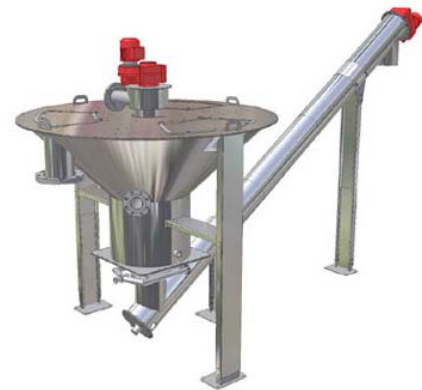

Gamme MEVA : les vis laveuses compacteuses

SWP

Permet l'obtention d'un déchet compact, et contenant moins de matières organiques, réduisant de ce fait les coûts de transport et de traitement.

- ✓ Débit traité : 0,5 à 3 m³/h
- ✓ Matériau : INOX 304L ou INOX 316L
- ✓ Siccité en sortie >40 %
- ✓ Siccité portée plus de 60% si ajout d'un CPS (Counter Pressure Screw)

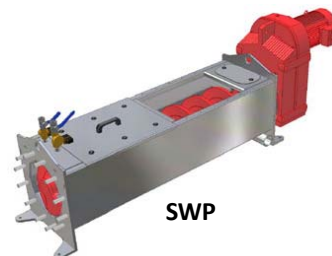

SWP

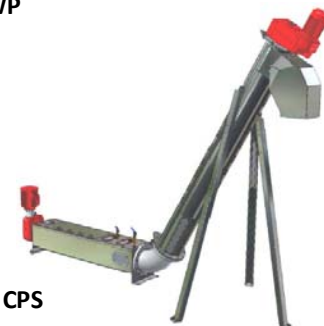

SWP + CPS

Gamme MEVA : les compacteurs à piston

RP

Permet l'obtention d'un déchet compact, ce qui permet de réduire les coûts de transport.

- ✓ Matériau : INOX 304L ou INOX 316L
- ✓ Siccité en sortie 25 à 35 % (suivant origine des déchets)

